

	ESPECIFICAÇÃO TÉCNICA DE PRODUTO – ETP	Edição: 16/02/2022 Validade: 36 meses Página 1 de 1
Título:	DESENHO TÉCNICO	Anexo I
Material:	(093) Frasco PET 250mL 28mm	ETP129-002

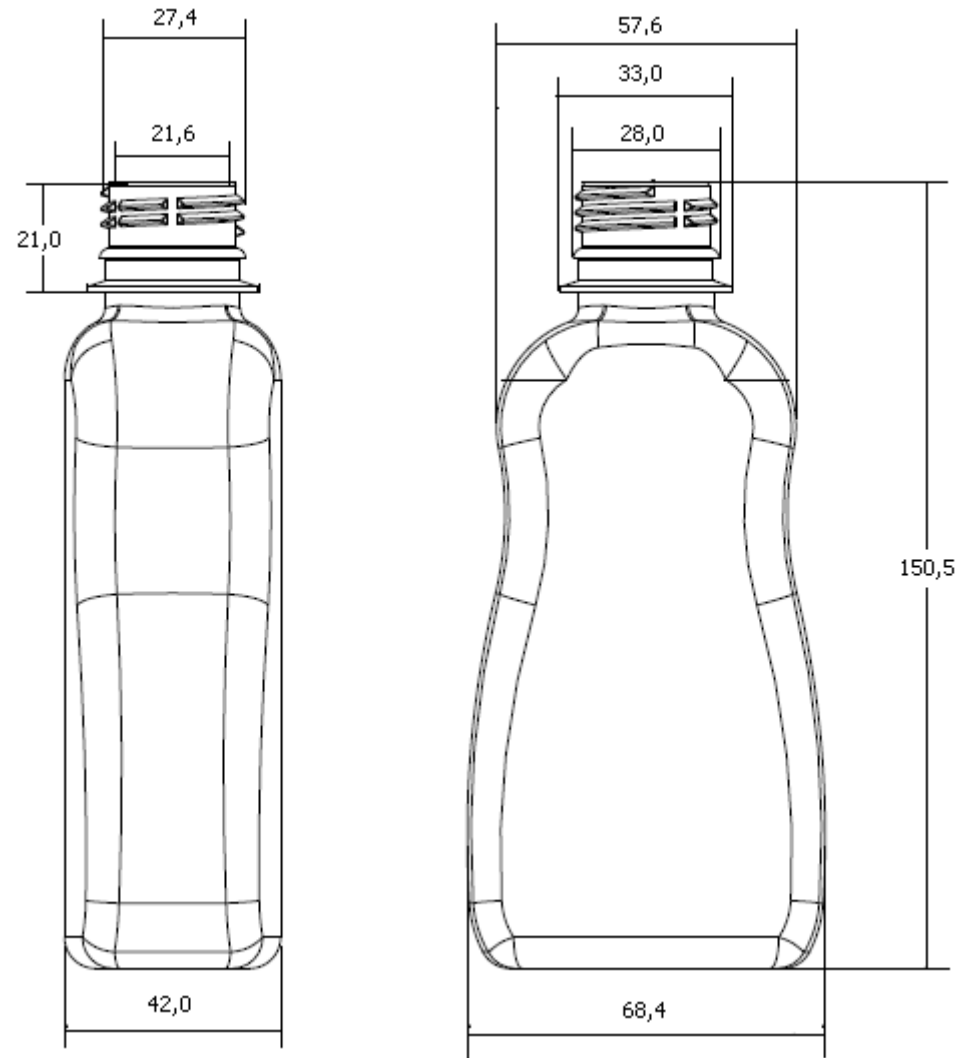

	ESPECIFICAÇÃO TÉCNICA DE PRODUTO – ETP	Edição: 16/02/2022 Validade: 36 meses Página 2 de 1
Título:	DESENHO TÉCNICO	Anexo I
Material:	(093) Frasco PET 250mL 28mm	ETP129-002